

Anfrage

 Bestellung

Firma:

Kontakt

Kommission

Tel:

Datum:

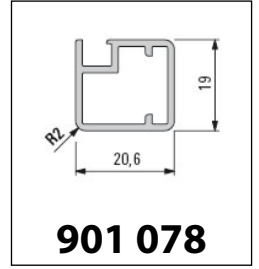
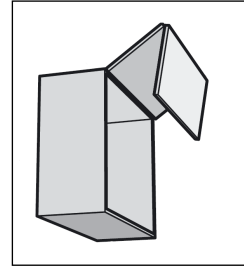

901 078

Profilfarbe:

 silberfarbig

 edelstahlfarbig

Glas

 Klarglas

 Satinato

RAL-Ton:

Folie:

Scharnier:typ: Blum Clip Top 120°

**Menge (2 Rahmen)
in gleicher Größe:**

 nur oberer /

 nur unterer Rahmen

Korpushöhe (KH):

Rahmenhöhe (RH):

Rahmenbreite (RH):

Anzahl Scharniere 2 - 3:

Position Scharniere

(Standard 80 mm 3. mittig):

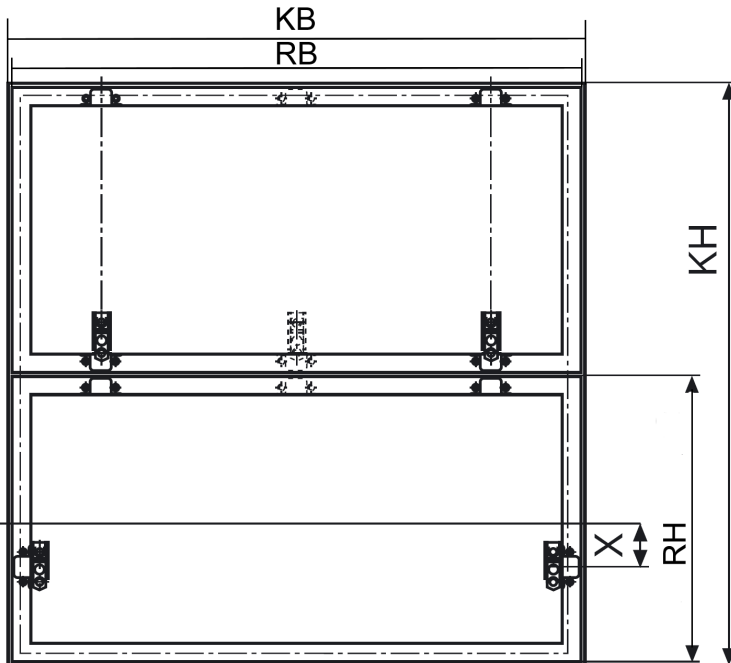

Info:

KH 480 - 549 X = 54

KH 550 - 1040 X = 31

Gewicht Glas (9,8 kg p. m²):

Gewicht Alu-Rahmen (0,25
kg p. lfd. Meter):

Bemerkungen:

Das Glasabzugsmaß beträgt jeweils 30 mm von X und Y / Alle Maße in Millimeter angeben

Bei Griffbohrungen Bitte extra Skizze beilegen

Anfrage

 Bestellung

Firma:

Kontakt:

Kommission:

Tel.:

Datum:

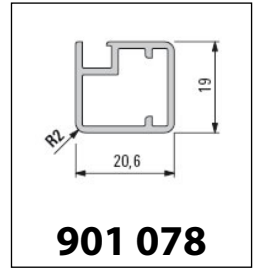
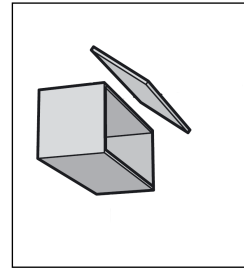

Profilfarbe: silberfarbig
 edelstahlfarbig

Glas Klarglas
 Satinato

RAL-Ton:
 Folie:

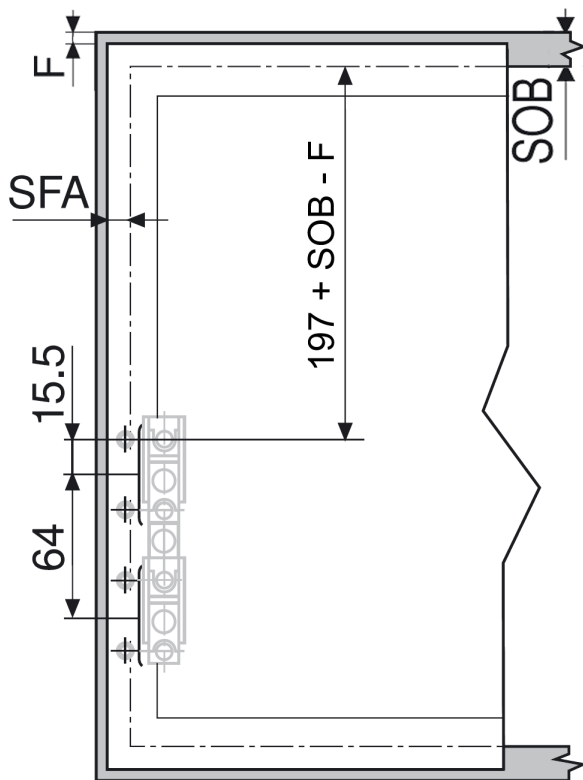

Menge:

Rahmenhöhe (RH):

Rahmenbreite (RH):

Stärke Oberboden (SOB):

Fuge oben (F):

Seitl. Frontaufschlag (SFA):

Gewicht Glas (9,8 kg p. m²):

Gewicht Alu-Rahmen (0,25 kg p. lfd. Meter):

Bemerkungen:

Das Glasabzugsmaß beträgt jeweils 30 mm von X und Y / Alle Maße in Millimeter angeben

Bei Griffbohrungen Bitte extra Skizze beilegen

Anfrage

Bestellung

Firma:

Kontakt

Kommission

Tel:

Datum:

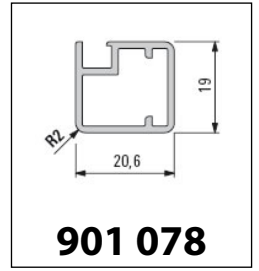
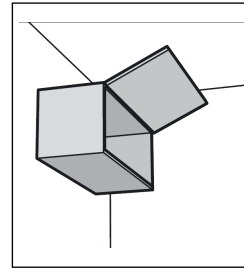

Profilfarbe: silberfarbig
 edelstahlfarbig

Glas Klarglas
 Satinato

RAL-Ton:

Folie:

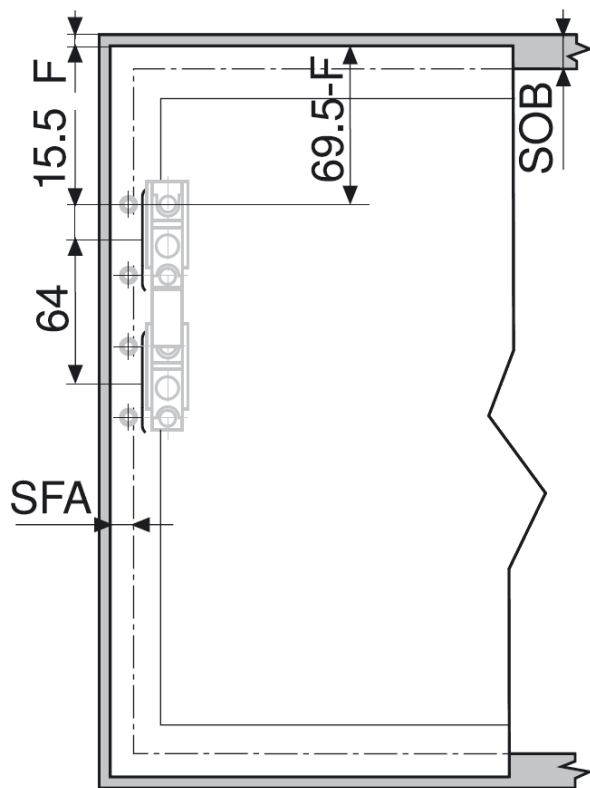

Menge:

Rahmenhöhe (RH):

Rahmenbreite (RH):

Stärke Oberboden (SOB):

Fuge oben (F):

Seitl. Frontaufschlag (SFA):

Gewicht Glas (9,8 kg p. m²):

Gewicht Alu-Rahmen (0,25 kg p. lfd. Meter):

Bemerkungen:

Das Glasabzugsmaß beträgt jeweils 30 mm von X und Y / Alle Maße in Millimeter angeben

Bei Griffbohrungen Bitte extra Skizze beilegen

Anfrage

 Bestellung

Firma:

Kontakt:

Kommission:

Tel:

Datum:

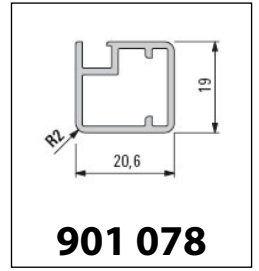
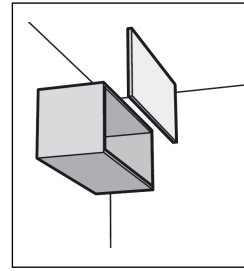

901 078

Profilfarbe: silberfarbig

edelstahlfarbig

Glas

Klarglas

Satinato

RAL-Ton:

Folie:

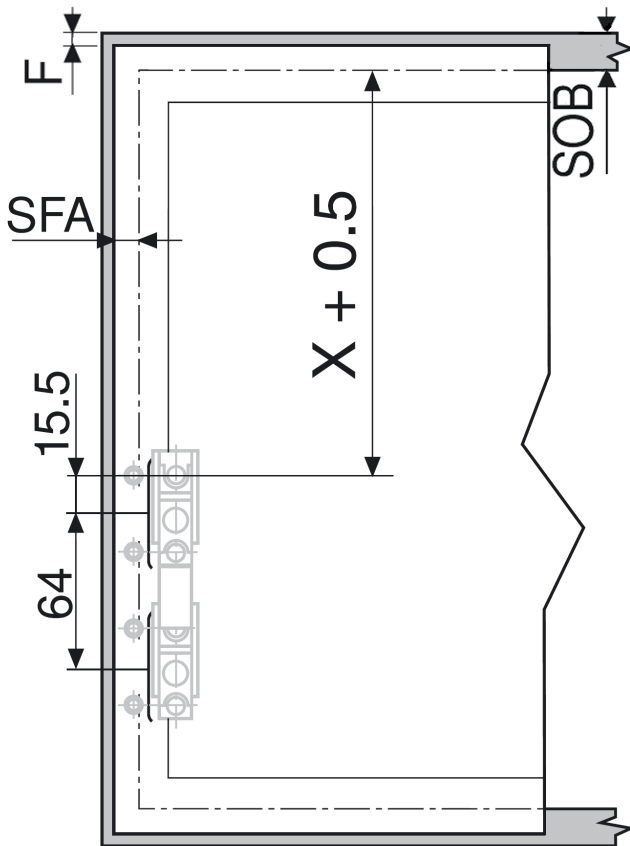

Menge:

Rahmenhöhe (RH):

Rahmenbreite (RH):

Stärke Oberboden (SOB):

Fuge oben (F):

Seitl. Frontaufschlag (SFA):

Info zu Teleskophebel:

KH 300 - 350 $X = 153 + SOB - F$

KH 350 - 400 $X = 203 + SOB - F$

KH 400 - 550 $X = 253 + SOB - F$

KH 450 - 580 $X = 303 + SOB - F$

Gewicht Glas (9,8 kg p. m²):

Gewicht Alu-Rahmen (0,25 kg p. lfd. Meter):

Bemerkungen:

Das Glasabzugsmaß beträgt jeweils 30 mm von X und Y / Alle Maße in Millimeter angeben

Bei Griffbohrungen Bitte extra Skizze beilegen

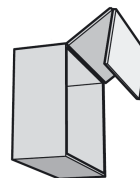
 Anfrage

 Bestellung

Firma:

Kontakt:

Kommission:

Tel:

Datum:

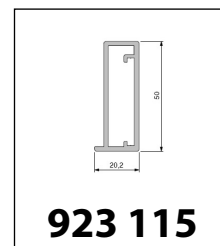
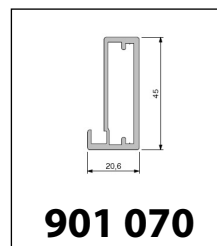

Profilfarbe: silberfarbig
 edelstahlfarbig

Glas Klarglas
 Satinato
nur bei 901070

RAL-Ton:
 Folie:

Scharnier: typ: alle Blum Scharniere für breite Alurahmen

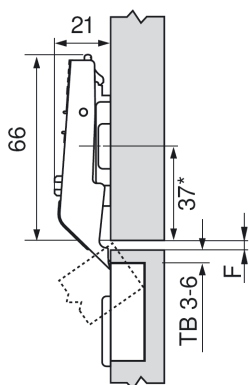
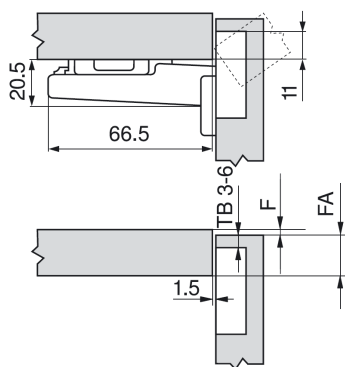
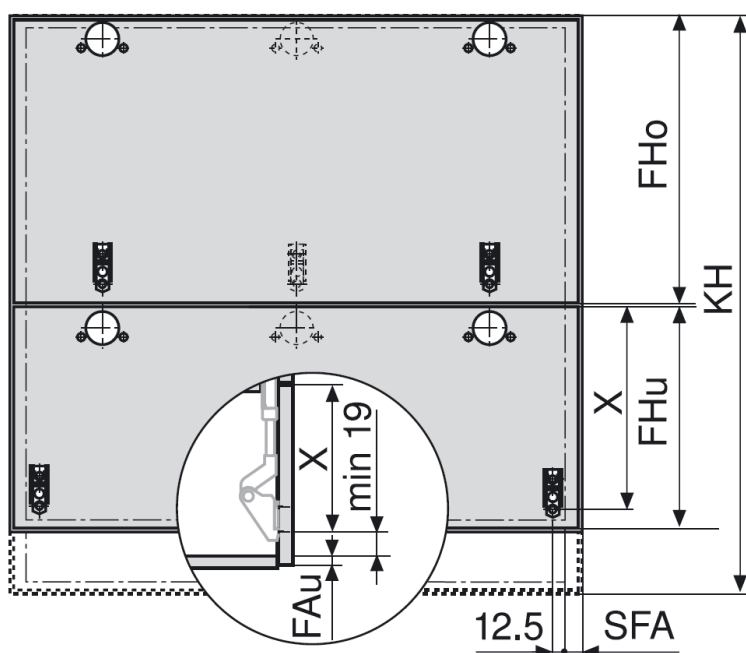

**Menge (2 Rahmen)
in gleicher Größe:**

nur oberer / nur unterer Rahmen

Korpshöhe (KH):

Fronthöhe unten (FHu):

Fronthöhe oben (FHo):

Rahmenbreite:

Seitl. Frontaufschlag (SFA):

Fuge (F):

Frontaufschlag unten (FAu):

Anzahl Scharniere 2 - 4:

Position Scharniere
(Standard 80 mm 3. mittig):

Info:

KH 480 - 549 X = 54

KH 550 - 1040 X = 31

Gewicht Glas (9,8 kg p. m²):

Gewicht Alu-Rahmen (0,8 kg p. lfd. Meter):

Bemerkungen:

Das Glasabzugsmaß beträgt 901070 = 8 mm 923115 = 4 mm von X und Y / Alle Maße in Millimeter angeben

Bei Griffbohrungen Bitte extra Skizze beilegen

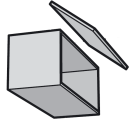
 Anfrage

 Bestellung

Firma:

Kontakt	<input style="width: 85%;" type="text"/>
Kommission	<input style="width: 85%;" type="text"/>
Tel:	<input style="width: 85%;" type="text"/>
Datum:	<input style="width: 85%;" type="text"/>

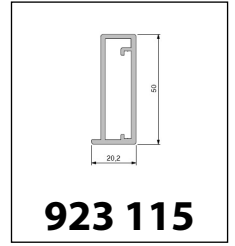
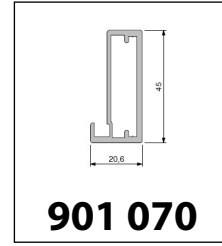

Profilfarbe: silberfarbig
 edelstahlfarbig

Glas Klarglas
 Satinato
nur bei 901070

RAL-Ton:

Folie:

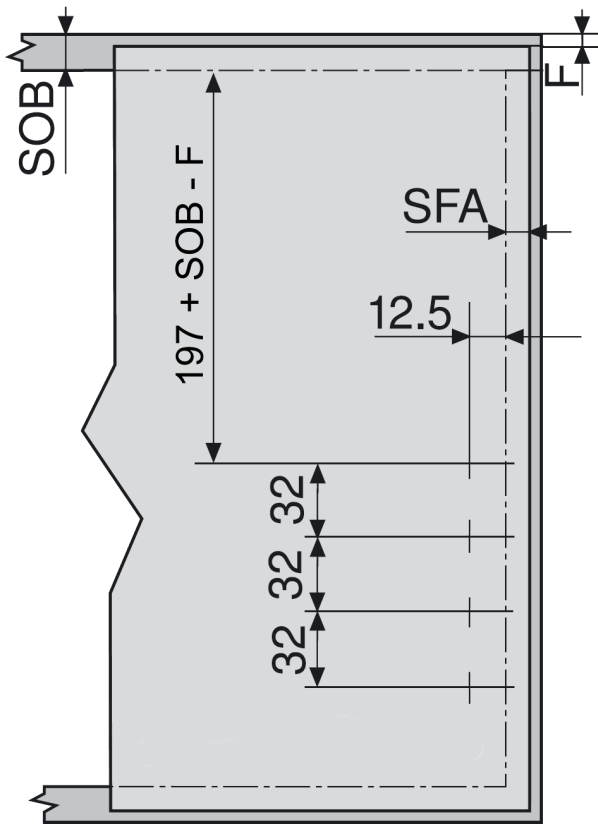

Menge:

Rahmenhöhe (RH):

Rahmenbreite (RH):

Stärke Oberboden (SOB):

Fuge oben (F):

Seitl. Frontaufschlag (SFA):

Gewicht Glas (9,8 kg p. m²):

Gewicht Alu-Rahmen (0,8 kg p. lfd. Meter):

Bemerkungen:

Das Glasabzugsmaß beträgt 901070 = 8 mm 923115 = 4 mm von X und Y / Alle Maße in Millimeter angeben

Bei Griffbohrungen Bitte extra Skizze beilegen

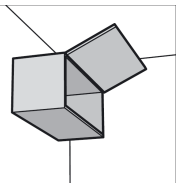
 Anfrage

 Bestellung

Firma:

Kontakt:

Kommission:

Tel:

Datum:

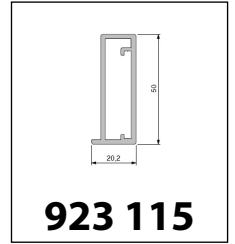
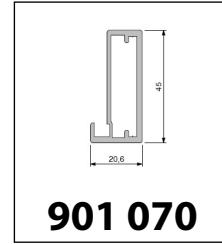

Profilfarbe: silberfarbig
 edelstahlfarbig

Glas Klarglas
 Satinato
nur bei 901070

RAL-Ton:

Folie:

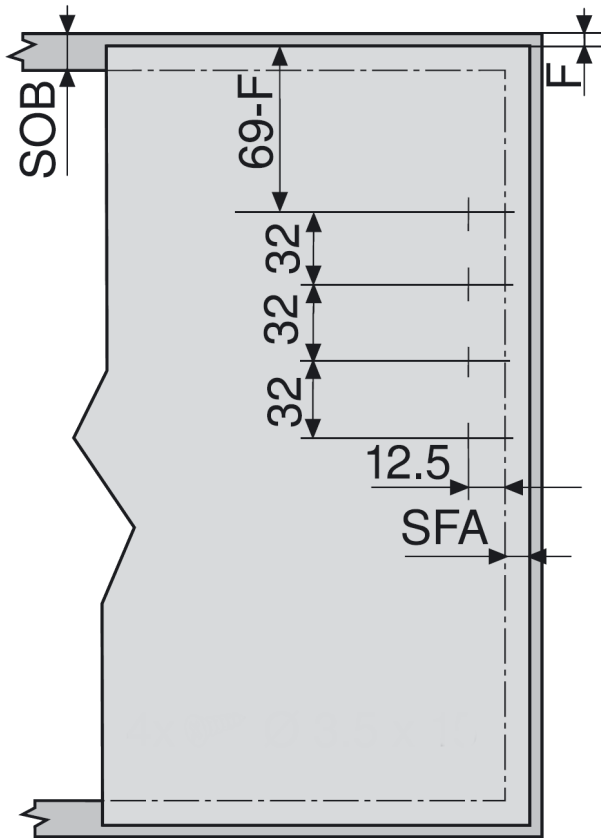

Menge:

Rahmenhöhe (RH):

Rahmenbreite (RH):

Stärke Oberboden (SOB):

Fuge oben (F):

Seitl. Frontaufschlag (SFA):

Gewicht Glas (9,8 kg p. m²):

Gewicht Alu-Rahmen (0,8 kg p. lfd. Meter):

Bemerkungen:

Das Glasabzugsmaß beträgt 901070 = 8 mm 923115 = 4 mm von X und Y / Alle Maße in Millimeter angeben

Bei Griffbohrungen Bitte extra Skizze beilegen

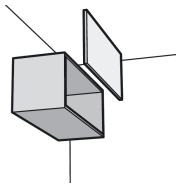
 Anfrage

 Bestellung

Firma:

Kontakt	<input style="width: 85%;" type="text"/>
Kommission	<input style="width: 85%;" type="text"/>
Tel:	<input style="width: 85%;" type="text"/>
Datum:	<input style="width: 85%;" type="text"/>

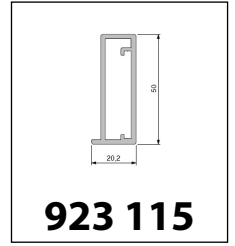
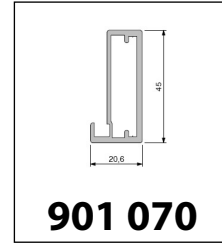

Profilfarbe: silberfarbig
 edelstahlfarbig

Glas Klarglas
 Satinato
nur bei 901070

RAL-Ton:

Folie:

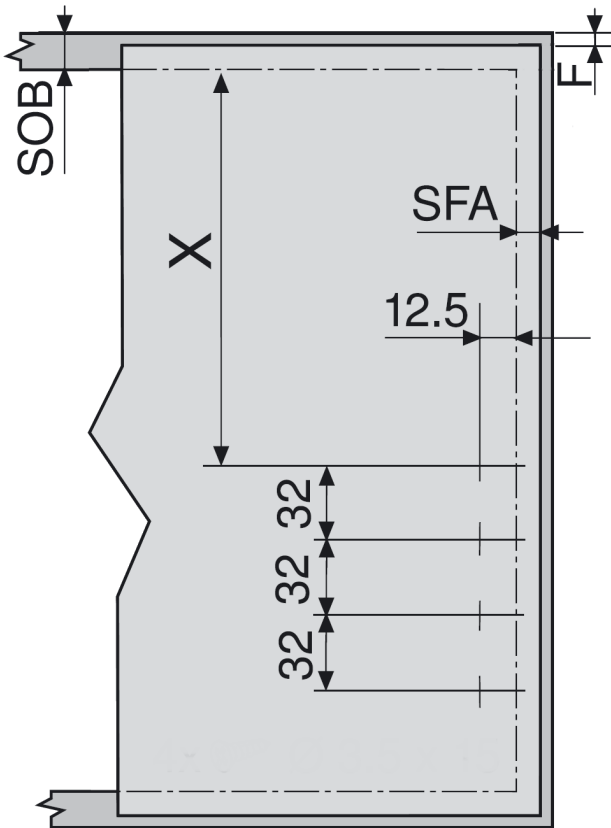

Menge:

Rahmenhöhe (RH):

Rahmenbreite (RH):

Stärke Oberboden (SOB):

Fuge oben (F):

Seitl. Frontaufschlag (SFA):

Info zu Teleskophebel:

- KH 300 - 350 X = 153 + SOB - F
- KH 350 - 400 X = 203 + SOB - F
- KH 400 - 550 X = 253 + SOB - F
- KH 450 - 580 X = 303 + SOB - F

Gewicht Glas (9,8 kg p. m²):

Gewicht Alu-Rahmen (0,8 kg p. lfd. Meter):

Bemerkungen:

Das Glasabzugsmaß beträgt 901070 = 8 mm 923115 = 4 mm von X und Y / Alle Maße in Millimeter angeben

Bei Griffbohrungen Bitte extra Skizze beilegen